

INFORMACIÓ DEL PRODUCTE

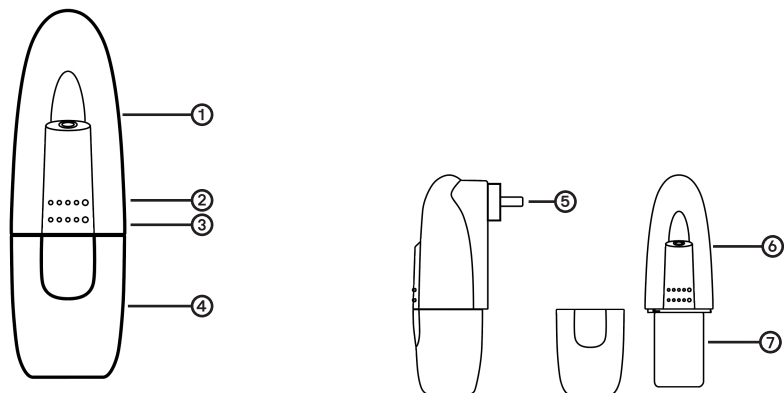

- ① Carcassa superior
- ② Botó de graduació
- ③ Botó de reinici
- ④ Carcassa inferior
- ⑤ Endoll
- ⑥ Capçal automatitzat
- ⑦ Ampolla d'oli

ADVERTÈNCIA

1. Mantingui el difusor en posició vertical. Si s'inclina o es posa en horitzontal, es produirà un vessament d'oli. La eficiència del difusor es pot veure afectada.
2. No ha de modificar, desmuntar o reparar el difusor.
3. No utilitzi aquest difusor en condicions d'alta humitat o alta pressió.

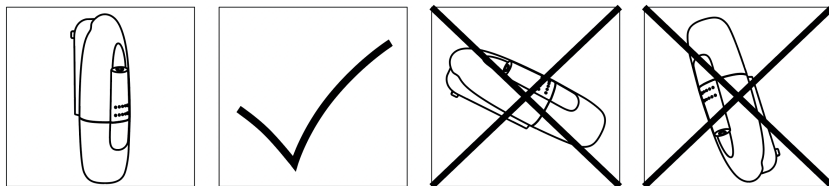

MANUAL DEL PRODUCTE

NEBBIA

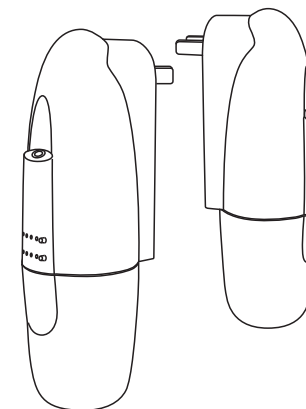

Shizen'na
Respira 100% natural

www.shizenna.com

SOLUCIÓ DE PROBLEMES

Abans de portar el difusor a reparar, intenti diagnosticar el problema amb les següents instruccions.

Problema	Solució
NO DIFON	<ul style="list-style-type: none"> - Mentre el difusor està en "període inactiu". Si és així, no difondrà. - Comprovi si la bomba d'aire està danyada. En aquest cas, ajusteu-la o substituïu-la per una nova.
PULVERITZA POC	<ul style="list-style-type: none"> - Comprovi si la junta està danyada o solta. En aquest cas, ajusteu-la o substituïu-la per una nova. - Comprovi si el nucli atomitzat està obstruït; netegeu-lo amb alcohol o canvieu-lo per un de nou.
VESSAMENT D'OLI	<ul style="list-style-type: none"> - Comprovi si el capçal d'atomització està danyat. - Comprovi si l'ampolla d'oli està solta, instal·leu-la correctament.
SOBRECÀRREGA D'OLI	<ul style="list-style-type: none"> - Comprovi si la junta del capçal d'atomització està danyada. En aquest cas, substituïu-la per una nova. - Mantingui el difusor en posició vertical. Si s'inclina o es posa en horitzontal, es produirà un vessament d'oli.

ESPECIFICACIONS

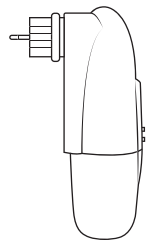

- [Producte] NEBBIA
- [Mida] 122*65*214mm
- [Capacitat] 100ml
- [Pes] 300g
- [Cobertura] 90m²
- [Potència] AC 100V - 240V / 60HZ

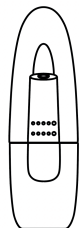

Difusor

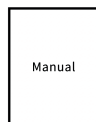

Manual



Ampolla d'oli

MÈTODE D'INSTAL·LACIÓ

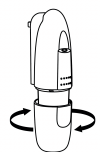

- 1
Descargolar la carcassa inferior del difusor

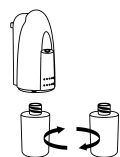

- 2
Descargolar l'ampolla d'oli per omplir o canviar les sinergies d'olis essencials.

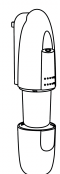

- 3
Cargolar l'ampolla d'oli essencial i la carcassa inferior.

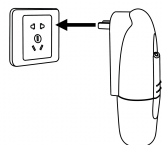

- 4
Endollar

NETEJA DEL DIFUSOR

El difusor necessita ser netejat quan passi la següent situació:

1. Abans de canviar de sinergia d'oli essencial.
2. El volum de difusió es debilita.

Instruccions de neteja:

1. Obrir la carcassa inferior i treure l'ampolla d'essència.
2. Buidar l'ampolla i posar-hi uns 20ml d'alcohol.
3. Posar en marxa l'aparell amb alcohol uns 15 minuts.
4. Repetir tots els passos anteriors substituint l'alcohol per l'essència desitjada.

CONCENTRACIÓ I CONSUM

GRADUACIÓ	G1	G2	G3	G4
Temps de pausa (segons)	285s	135s	85s	60s
Consum (ml/hr)	0.07	0.15	0.23	0.30

- Notes: 1. El temps de difusió de cada graduació és de 15 segons.
2. Diferent graduació i sinergia poden tenir consums diferents.

INSTRUCCIONS D'ÚS

Versió de control amb botó: fàcil de manejar i amb mode de sensor de llum.

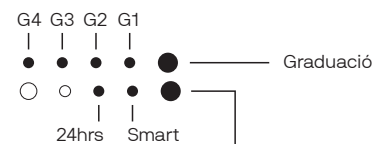
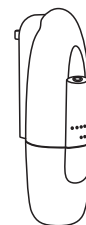

Mode:

- 24hrs mode: funcionament continu.
- Smart mode: funcionament durant el dia o mentre el sensor detecti llum.

Lloc d'aplicació:

- Hotel
- Sala de reunió
- Bany
- Passadís
- Dormitori
- Botiga
- Despatx

INFORMACIÓN DEL PRODUCTO

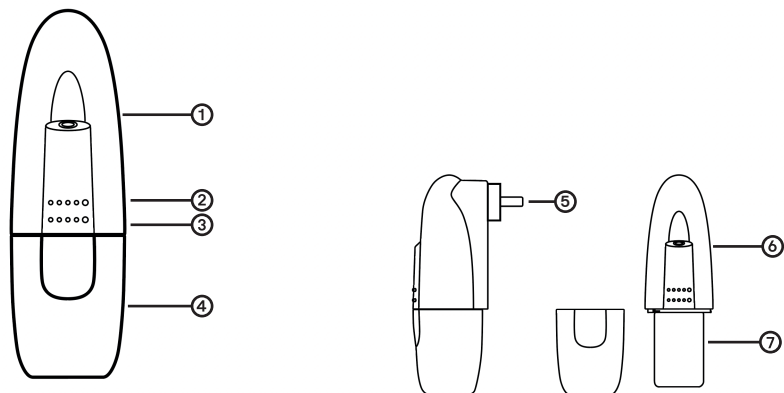

- ① Carcasa superior
- ② Botón de graduación
- ③ Botón de reinicio
- ④ Carcasa inferior
- ⑤ Enchufe
- ⑥ Cabezal automatizado
- ⑦ Botella de aceite

MANUAL DEL PRODUCTO

NEBBIA

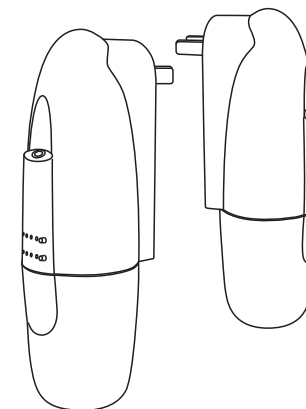

Shizen'na
Respira 100% natural

www.shizenna.com

ADVERTENCIA

1. Mantenga el difusor en posición vertical. Si se inclina o se pone en horizontal, se producirá un derrame de aceite. La eficiencia del difusor se puede ver afectada.
2. No debe modificar, desmontar o reparar el difusor.
3. No utilice este difusor en condiciones de alta humedad o alta presión.

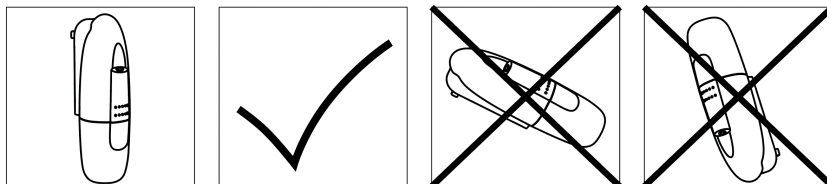

SOLUCIÓN DE PROBLEMAS

Antes de llevar el difusor a reparar, intente diagnosticar el problema con las siguientes instrucciones.

Problema	Solución
NO DIFUNDE	<ul style="list-style-type: none"> - El difusor está en "periodo inactivo". En este caso, no difundirá. - Compruebe si la bomba de aire está dañada. En este caso, ajústela o sustitúyala por una nueva.
PULVERIZA POCO	<ul style="list-style-type: none"> - Compruebe si la junta está dañada o suelta. En este caso, ajústela o sustitúyala por una nueva. - Compruebe si el núcleo atomizado está obstruido; límpielo con alcohol o cámbielo por uno de nuevo.
DERRAME DE ACEITE	<ul style="list-style-type: none"> - Compruebe si el cabezal de atomización está dañado. - Compruebe si la botella de aceite está suelta, instálela correctamente.
SOBRECARGA DE ACEITE	<ul style="list-style-type: none"> - Compruebe si la junta del cabezal de atomización está dañado. En este caso, sustitúyala por una nueva. - Mantenga el difusor en posición vertical. Si se inclina o se pone en horizontal, se producirá un derrame de aceite.

ESPECIFICACIONES

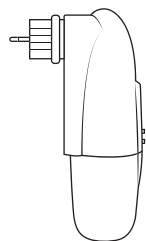

- [Producto] NEBBIA
- [Medida] 122*65*214mm
- [Capacidad] 100ml
- [Peso] 300g
- [Cobertura] 90m²
- [Potencia] AC 100V - 240V / 60HZ

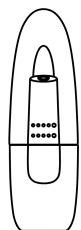

Difusor

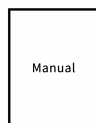

Manual



Botella de aceite

MÉTODO DE INSTALACIÓN

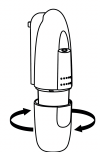

- 1
Desenroscar la carcasa inferior del difusor

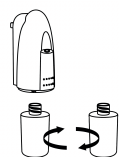

- 2
Desenroscar la botella de aceite para llenar o cambiar las sinergias de aceites esenciales.

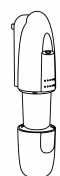

- 3
Roscar la botella de aceite esencial y la carcasa inferior.

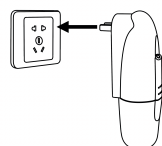

- 4
Enchufar

LIMPIEZA DEL DIFUSOR

El difusor necesita ser limpiado en las siguientes situaciones:

1. Antes de cambiar de sinergia de aceite esencial.
2. El volumen de difusión se debilita.

Instrucciones de limpieza:

1. Obrir la carcassa inferior i treure l'ampolla d'essència.
2. Vaciar la botella y poner unos 20ml de alcohol.
3. Poner en march el difusor con alcohol unos 15 minutos.
4. Repetir todos los pasos anteriores substituyendo el alcohol por la esencia deseada.

CONCENTRACIÓN Y CONSUMO

GRADUACIÓN	G1	G2	G3	G4
Tiempo de pausa (segundos)	285s	135s	85s	60s
Consumo (ml/hr)	0.07	0.15	0.23	0.30

- Notas: 1. El tiempo de difusión de cada graduación es de 15 segundos.
2. Diferente graduación y aceite pueden tener consumos diferentes.

INSTRUCCIONES DE USO

Versión de control con botón: fácil de manejar y con modo de sensor de luz.

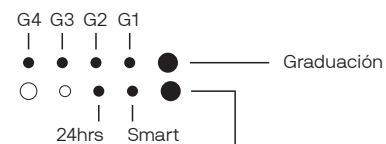
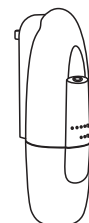

Mode:

- 24hrs mode: funcionamiento continuo.
- Smart mode: funcionamiento durante el día o mientras el sensor detecte luz.

Lugar de aplicación:

- Hotel
- Sala de reunión
- Baño
- Pasillo
- Dormitorio
- Tienda
- Despacho